



Die Patente von Active Fun basieren auf den ursprünglichen Patenten von George Nissen, dem Erfinder des Trampolins.

Trampolin mit Sicherheitsnetz

GEBRAUCHSANLEITUNG MODELL: AFT10

Patentgeschützt

ACHTUNG!

Nur für den Hausgebrauch.

Nicht für kommerzielle oder institutionelle Zwecke bestimmt und auch nicht zur Vermietung.

Nur zur Verwendung im Freien.



Wir gratulieren Ihnen zum Kauf dieses Trampolins von Active Fun!

Übungen und Sprünge auf dem Trampolin bieten einzigartige Vorteile für den menschlichen Körper. 15 Minuten Trampolinspringen sind wirkungsvoller als eine Stunde Dauerlauf. Bitte besuchen Sie unsere Webseite www.activefuntrampolin.com oder www.activefuntrampolin.de und sehen Sie, was Ihr Trampolin Ihnen Gutes tun kann!

WICHTIG: Die klappbaren Bögen, spezifisch für Modelle von Active Fun, sind einzigartige Merkmale, die es Ihnen erlauben, dem unbefugten Gebrauch des Trampolins durch kleine Kinder oder Dritte vorzubeugen. Sie sind auch ideal, um Ihr Trampolin einzuklappen und zu schützen. Das Auf- und Einklappen dauert nur wenige Minuten.

VIRTUELLE ANLEITUNG: Jeder Schritt zum Zusammenbau des Trampolins kann auch online angesehen werden. Gehen Sie auf unsere Webseite und sehen Sie dort jeden einzelnen Schritt. Dies kann Ihnen beim Zusammenbau des Trampolins helfen.



Dieses Trampolin wurde entsprechend dem ursprünglichen Patent konstruiert, das der Erfinder des Trampolins, George Nissen, registrieren ließ.

Im Jahre 1934 haben der amerikanische Turner George Nissen und sein Trainer Larry Griswold das erste Trampolin erfunden und gebaut. George Nissen ließ 1937 den Namen "Trampolin" schützen. 1941 gründeten Nissen und Griswold dann in Iowa die "Griswold-Nissen Trampoline & Tumbling Company".

Während des Zweiten Weltkrieges verwendete die US-Armee Trampoline, um ihre Piloten zu trainieren. Nach dem Krieg und für den Rest seines Lebens bereiste Nissen die ganze Welt, um sein Trampolin bekannt zu machen. Sein Lebenswerk wurde im Jahre 2000 während der Olympischen Spiele gekrönt, als das Trampolinspringen eine offizielle olympische Disziplin wurde.



Befolgen Sie die Sicherheitshinweise, damit Sie Ihr Trampolin immer zu Ihrer ganzen Freude nutzen können.



WARNHINWEIS

LESEN SIE DIE MONTAGEANLEITUNG SOWIE DIE SICHERHEITS-
UND WARTUNGSHINWEISE, BEVOR SIE DAS TRAMPOLIN
ZUSAMMENBAUEN UND BENUTZEN!



ACHTUNG!

- Montage nur durch Erwachsene! Enthält im zerlegten Zustand kleine Teile.
- Gefahr durch Erstickten und Strangulierung! Kleinteile von Kindern unter 3 Jahren fernhalten!
- Nicht für akrobatische Übungen geeignet.
- Das Gewicht eines Benutzers sollte nicht über 140 Kilogramm betragen.
- Zum Auf- und Abbau von zusammenlegbaren Trampolinen werden mindestens 2 Personen benötigt.
- Verwenden Sie das Trampolin niemals ohne Sicherheitsnetz!
- Treten Sie nicht auf eine Stabilisierungsstange!
- Platzieren Sie Ihr Trampolin niemals unter einem Baum oder elektrischen Leitungen!
- Schließen Sie stets die Netzöffnung vor dem Trainieren.
- Trainieren Sie mit Schuhen.
- Benutzen Sie das Sprungtuch nicht, wenn es nass ist.
- Leeren Sie Taschen und Hände vor dem Training.
- Springen Sie immer in der Mitte des Sprungtuchs.
- Springen Sie nicht vom Sprungtuch herunter.
- Machen Sie alle 10 Minuten eine Pause (springen Sie nicht zu lange ohne Unterbrechung).
- Nicht essen während des Sprunges.
- Bei starkem Wind das Trampolin befestigen und nicht benutzen.
- Das Sicherheitsnetz sollte regelmäßig auf Verschleiß und Beschädigungen geprüft werden. Der Hersteller empfiehlt, das Netz je nach Zustand alle zwei Jahre zu tauschen.
- Stellen Sie sicher, dass Haken und Schlaufen während der Benutzung befestigt sind.
- Das Trampolin bei Schnee oder niedriger Temperatur nicht benutzen und im Haus lagern, da es sonst beschädigt werden kann.
- Durchmesser des Trampolins: 305cm
- Führen Sie zum Zerlegen des Trampolins alle Schritte in umgekehrter Reihenfolge aus und lösen Sie alle Teile.
- Wenn das Trampolin aufgestellt ist, kann es nicht mehr umgestellt werden. Es muss zerlegt und wieder neu auf einer ebenen Fläche zusammengebaut und aufgestellt werden. Nach dem Abbauen müssen alle Teile des Trampolins in ihrem Originalkarton verstaut werden. Zum Tragen des Kartons, ebenso wie zum Auf- oder Umstellen des Trampolins, sind 2 Personen erforderlich.

TIPPS - für die leichte und stabile Aufstellung:

- Wählen Sie für die Aufstellung einen geeigneten Ort: flach und frei von Hindernissen.
- Nehmen Sie sich für den Zusammenbau genügend Zeit (ungefähr 2 Stunden).
- Wenn Sie nicht so viel Zeit haben, dann achten Sie darauf, dass Sie immer nach Fertigstellung einer dieser 3 Schritte stoppen:
 - Zusammenbau des Trampolins selber
 - Zusammenbau der Bögen
 - Montage des Sicherheitsnetzes
- 2 Personen sind notwendig, damit die Montage leicht und einfach vonstatten geht.

Inhaltsverzeichnis

Inhalt	Seite
Sicherheitshinweise	1
Pflege und Wartung	2
Aufstellung und Montage	3
Werkzeuge	3
Teile des Trampolins	4
Teile des Sicherheitsnetzes	4
Regenabdeckung	4
Bogenteile	5
Montageanleitung für das Trampolin (Grundgestell)	6
Montageanleitung für die Bögen	9
Anleitung für das Sicherheitsnetz	17
Zusammenlegen der Bögen	19
Regenabdeckung	20
Grundfähigkeiten	21

LESEN SIE DIESES HANDBUCH!

SICHERHEITSHINWEISE



Hinweise zur sicheren Benutzung

- Lesen Sie alle Hinweise, bevor Sie das Trampolin benutzen.
- Gestatten Sie immer nur einer Person die Benutzung des Trampolins. Die Benutzung gleichzeitig durch mehrere Personen, kann zu ernsthaften Verletzungen führen. Kollisionsgefahr.
- Erlauben Sie die Benutzung immer nur unter reifer, kompetenter Aufsicht.
- Inspizieren Sie das Trampolin vor jeder Benutzung. Achten Sie darauf, dass die Polsterungen der Rahmen korrekt und sicher positioniert sind. Ersetzen Sie jegliche verschlissenen, beschädigten oder fehlenden Teile.
- Prüfen Sie, ob alle Schrauben und Bolzen fest sitzen.
- Halten Sie Gegenstände fern, die den Benutzer behindern könnten. Halten Sie die Bereiche um, über und unter dem Trampolin frei.
- Erlernen Sie grundlegende Sprünge und Körperhaltungen ausreichend, bevor Sie schwierigere Übungen versuchen.

Spezifische Beschränkungen

- Versuchen und erlauben Sie keine Saltos.
- Springen Sie nicht auf das Trampolin hinauf oder davon herunter.
- Gestatten Sie keine Aktivitäten unter dem Trampolin.
- Halten Sie Gegenstände fern, die den Benutzer behindern könnten. Halten Sie die Bereiche um, über und unter dem Trampolin frei.
- Gestatten Sie nicht, dass sich mehr als eine Person auf dem Trampolin befindet. Kollisionsgefahr.
- Verwenden Sie das Trampolin nicht, wenn es nass ist.
- Verwenden Sie das Trampolin niemals unter der Einwirkung von Alkohol oder Drogen.
- Verwenden Sie das Trampolin niemals ohne reife, kompetente Aufsicht.
- Inspizieren Sie das Trampolin vor jeder Benutzung. Achten Sie darauf, dass die Polsterungen der Rahmen korrekt und sicher positioniert sind. Ersetzen Sie jegliche verschlissenen, beschädigten oder fehlenden Teile.
- Erlernen Sie grundlegende Sprünge und Körperhaltungen ausreichend, bevor Sie schwierigere Übungen versuchen.
- Zulässiges Höchstgewicht: 140 kg.

Minimale Raumanforderung:

- Montage: Idealerweise ermöglichen Sie $5\text{ m} \times 7\text{ m} = 35\text{ m}^2$ Platz für eine günstige Aufstellung.
- Ihr Trampolin benötigt nach der Montage eine Fläche von etwa 10 m^2 . Es ist ratsam, genügend Platz zu allen Seiten zu lassen, besonders da, wo sich der Eingang befindet.

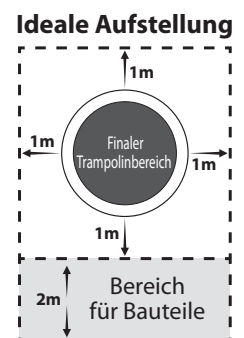

PFLEGE UND WARTUNG

1. Untersuchen Sie vor jeder Benutzung alle Teile des Trampolins: Sprungtuch; Reißverschluss des Sicherheitsnetzes; Sicherheitsnetz und die Halterung; Rahmenpolsterung und ihre Halterung; Sprungfedern und die Halterung. Ersetzen Sie alle abgenutzten, defekten oder fehlenden Teile den Anleitungen in dieser Gebrauchsanweisung gemäß. Die folgenden Situationen stellen eine mögliche Gefahr dar:
 - a) Fehlende, unsachgemäß positionierte oder unsicher angebrachte Rahmenpolsterung.
 - b) Einstiche, Abscheuerungen, Risse oder Löcher in der Matte oder der Rahmenpolsterung.
 - c) Abnutzungen der Nähte oder Gewebe der Matte oder der Rahmenpolsterung.
 - d) Gebrochene oder fehlende Elemente der Aufhängung, oder Elemente, die sich von den Mattenrändern gelöst haben.
 - e) Ein verbogener oder gebrochener Rahmen oder scharfe Kanten am Rahmen.
 - f) Ein durchhängender Unterbau.
 - g) Scharfe Kanten am Rahmen, an der Polsterung oder an der Aufhängung.
 - h) Ein gerissenes, nicht korrekt platziertes oder nicht fixiertes Sicherheitsnetz. Defekter Reißverschluss des Sicherheitsnetzes.
2. Achten Sie darauf, dass die Sprungfläche sauber und frei von fremden Gegenständen ist. Die Sprungfläche kann mit Seife und Wasser gereinigt werden.
3. Ersetzen Sie immer alle Federn, die überdehnt oder gebrochen sind.
4. Zum besseren Halt auf der Matte empfehlen sich Tennis- oder Gymnastikschuhe. Tragen Sie keine Schuhe, die das Trägermaterial beschädigen könnten oder die keine gute Haftung bieten.
5. Der Springer sollte von sich selbst alle Dinge entfernen, die für ihn ein Verletzungsrisiko darstellen oder das Sprunggerät beschädigen könnten. Springen Sie nicht mit irgendwelchen losen Objekten an ihrem Körper, die beim Zurückprallen Ihre Augen verletzen könnten.
6. Dieses Sprunggerät ist für den ganzjährigen Gebrauch konzipiert. Wir empfehlen jedoch, in Klimabereichen, wo extreme Wetterbedingungen herrschen, das Gerät zu schützen. Starker Wind kann ein Trampolin umblasen und es beschädigen. Dabei können Personen verletzt werden. Befestigen Sie das Trampolin mithilfe von Sandsäcken oder Wassersäcken, um zu verhindern, dass das Trampolin durch den Wind bewegt werden kann. Es wird empfohlen, die Bögen zusammenzulegen und das Trampolin mit einer schützenden Regenabdeckung für den Fall einsetzendem schlechten Wetters zu schützen, besonders während längerer Zeiten, in denen das Trampolin nicht benutzt wird.
7. Stellen Sie sicher, dass das gesamte Netzgewebe ordnungsgemäß positioniert und am Trägersystem gesichert ist.
8. Stellen Sie vor jeder Benutzung sicher, dass alle Rohre und Trampolinbeine vollständig und ordnungsgemäß eingesetzt sind.
9. **INSPIZIEREN SIE ALLE FEDERN REGELMÄSSIG.
ERSETZEN SIE SOFORT ALLE BESCHÄDIGTEN ODER ERMÜDETEN FEDERN.**
10. Aus Sicherheitsgründen ist es wichtig, den unten stehenden Empfehlungen zu Beginn jeder Saison sowie in regelmäßigen Intervallen während der Saison zu folgen:
 - Eine regelmäßige Wartung ist erforderlich.
 - Wenn nicht regelmäßig eine Wartung durchgeführt wird, besteht Gefahr für die Benutzer.
 - Prüfen Sie, ob alle Muttern und Bolzen fest sitzen, und ziehen Sie sie nach, sofern notwendig.
 - Prüfen Sie, ob alle Federverbindungen noch intakt sind und sich nicht während des Springens lösen können.
 - Prüfen Sie die Bolzen aller Abdeckungen und prüfen Sie, ob scharfe Kanten entstanden sind. Wechseln Sie die Teile gegebenenfalls aus.
 - Bewahren Sie die Gebrauchsanweisung auf.
11. Alle selbstsichernden Muttern, die mit dem Trampolin geliefert wurden, sind nur für diese spezielle Konstruktion geeignet. Verwenden Sie keine anderen Muttertypen als Ersatz.
12. Ersetzen Sie defekte oder fehlende Teile entsprechend den Anleitungen in dieser Gebrauchsanweisung.
13. Veränderungen am Trampolin müssen den Anleitungen in dieser Gebrauchsanweisung gemäß ausgeführt werden. Das Zubehör sollte gemäß den Aufbauanleitungen, den notwendigen Größen und mit der geeigneten Befestigung angebracht werden.

AUFSTELLUNG UND MONTAGE

1. Eine angemessene Kopffreiheit ist unerlässlich. Es empfiehlt sich ein Minimum von 8 Metern vom Boden aus. Sorgen Sie für Abstand zu Kabeln, Ästen und anderen möglichen Risiken.
2. Ein seitlicher Abstand ist unerlässlich. Platzieren Sie das Trampolin weit genug weg von Wänden, Balken, Zäunen oder anderen Spielbereichen.
3. Lassen Sie zu allen Seiten des Trampolins mindestens 2 Meter Platz zu Bauten oder Hindernissen wie Zaun, Garage, Haus, herunterhängende Äste, Wäscheleinen oder elektrische Kabel. Stellen Sie das Trampolin nicht auf Beton, Asphalt oder anderen harten Oberflächen auf.
4. Stellen Sie das Trampolin auf einer ebenen Fläche auf.
5. Verwenden Sie das Trampolin in einem gut beleuchteten Bereich. Eine künstliche Beleuchtung mag für dunklere Umgebungen notwendig sein.
6. Entfernen Sie alle Hindernisse unter dem Trampolin.
7. Sichern Sie das Trampolin gegen unautorisierte und unbeaufsichtigte Benutzung.
8. Der Besitzer und die Beaufsichtiger des Trampolins sind dafür verantwortlich, dass alle Benutzer auf die in den Benutzerhinweisen genannten Bedingungen aufmerksam gemacht wurden.
9. Nur für die Benutzung im Freien. Nicht auf rutschigen Oberflächen verwenden!

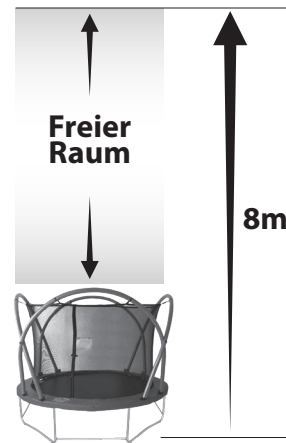

Werkzeuge



Federwerkzeug (x1)



10 mm / 13 mm
(M6 / M8)
Schraubenschlüssel (x1)









17 mm (M10)
Schraubenschlüssel (x1)

Empfohlen:
(Nicht mitgeliefert)



13 mm Rohrsteckschlüssel (x1)

TEILE DES TRAMPOLINS

TEILE	Stk.
Rohr A (ohne gebohrtes Loch)  Ref. AFT0001 - Barcode: 4891372248482	2
Rohr B (Löcher auf der linken Seite)  Ref. AFT0002 - Barcode: 4891372248499	2
Rohr C (Löcher auf der rechten Seite)  Ref. AFT0003 - Barcode: 4891372248505	2
Basisbein  Ref. AFT0004 - Barcode: 4891372248512	3
Vertikales Bein  Ref. AFT0005 - Barcode: 4891372248529	6
Stabilisator  Ref. AFT0006 - Barcode: 4891372248536	3

TEILE	Stk.
Feder  Ref. AFT0007 - Barcode: 4891372248543	54
Sprungmatte (Unterlage)  Ref. AFT0008 - Barcode: 4891372248550	1
Abdeckung (Polsterung) für Federhalterung  Ref. AFT0009 - Barcode: 4891372248567	1
M8 x 50 Bolzen Stabilisator  Ref. AFT0010 - Barcode: 4891372248574	6
M8 Hutmutter Stabilisator  Ref. AFT0011 - Barcode: 4891372248581	6
M6 x 10 Schraube Basisbein und vertikales Bein  Ref. AFT0012 - Barcode: 4891372248598	12









SICHERHEITSNETZ

TEILE	Stk.
Sicherheitsnetz  Ref. AFT0013 - Barcode: 4891372248604	1
Elastisches Seil  Ref. AFT0014 - Barcode: 4891372248611	1

REGENABDECKUNG

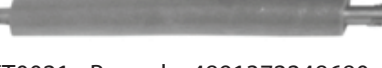
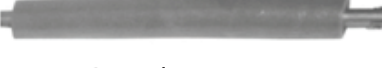
TEILE	Stk.
REGENABDECKUNG  Ref. AFT0015 - Barcode: 4891372248628	1

BOGENTEILE

TEILE	Stk.
Bogenrohr Nr. 1  Ref. AFT0016 - Barcode: 4891372248635	3
Bogenrohr Nr. 2  Ref. AFT0017 - Barcode: 4891372248642	1
Bogenrohr Nr. 3  Ref. AFT0018 - Barcode: 4891372248659	8
Bogenrohr Nr. 4  Ref. AFT0019 - Barcode: 4891372248666	3
Bogenrohr Nr. 5  Ref. AFT0020 - Barcode: 4891372248673	3
Bogenrohr Nr. 6  Ref. AFT0021 - Barcode: 4891372248680	3
Bogenrohr Nr. 7  Ref. AFT0022 - Barcode: 4891372248697	1
Bogenrohr Nr. 8  Ref. AFT0023 - Barcode: 4891372248703	1
Bogenrohr Nr. 9  Ref. AFT0024 - Barcode: 4891372248710	1
Langes Gelenk (Metall)  Ref. AFT0025 - Barcode: 4891372248727	2

TEILE	Stk.
Kurzes Gelenk (Metall)  Ref. AFT0026 - Barcode: 4891372248734	6
Lange Gelenkhülle  Ref. AFT0027 - Barcode: 4891372248741	2
Kurze Gelenkhülle  Ref. AFT0028 - Barcode: 4891372248758	6
M8 x 40 Bolzen, Gelenk zu Bogen  Ref. AFT0061 - Barcode: 4891372248932	8
M8 Feststellmutter Gelenk  Ref. AFT0030 - Barcode: 4891372248772	8
M10 x 50 Bolzen, Gelenk zu Rahmen  Ref. AFT0031 - Barcode: 4891372248789	8
M10 Feststellmutter Gelenk  Ref. AFT0032 - Barcode: 4891372248796	8
Knopf  Ref. AFT0033 - Barcode: 4891372248802	4
M8 x 65 Bolzen  Ref. AFT0034 - Barcode: 4891372248819	4
M6 x 10 Bögen  Ref. AFT0012 - Barcode: 4891372248598	40
Schaumstoffhülse (oberer Bogen)  Ref. AFT0035 - Barcode: 4891372248833	4

MONTAGEANLEITUNG FÜR DAS TRAMPOLIN



- 1** Montieren Sie die vertikalen Beine an die Basisbeine. Sichern Sie mit den Schrauben M6 x 10.



- 2** Legen Sie wie gezeigt die Rahmenrohre aus. Beachten Sie: Die gebohrten Löcher sind bei den Rohren B und C unterschiedlich. (Siehe Pfeile)

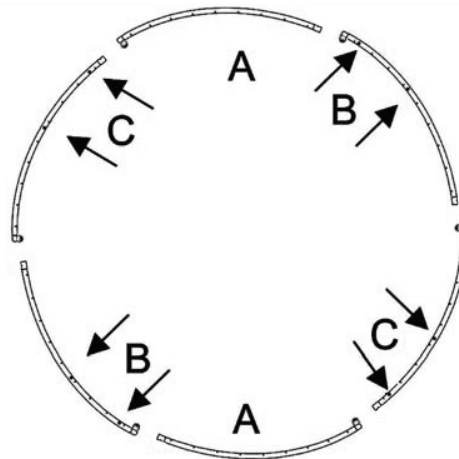

Wenn die Rohre in falscher Reihenfolge liegen, können die Bögen nicht korrekt montiert werden.

- 3** Fügen Sie die Rahmenrohre zusammen, um so den Hauptrahmen des Trampolins zu erhalten.

A. Richten Sie je 2 Rohre aus.

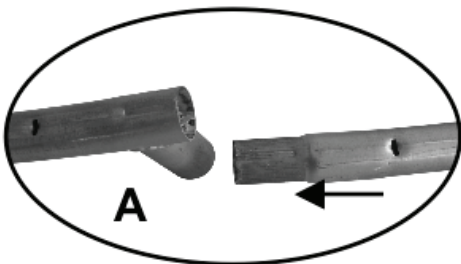

B. Schieben Sie die Rohre ineinander.

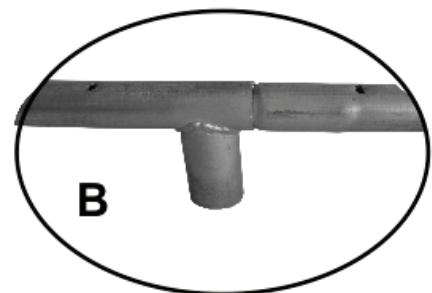

- 4** Setzen Sie die Beine in die Buchsen des Rahmens ein.

Sichern Sie die Beine in den Buchsen mit den Schrauben M6 x 10.

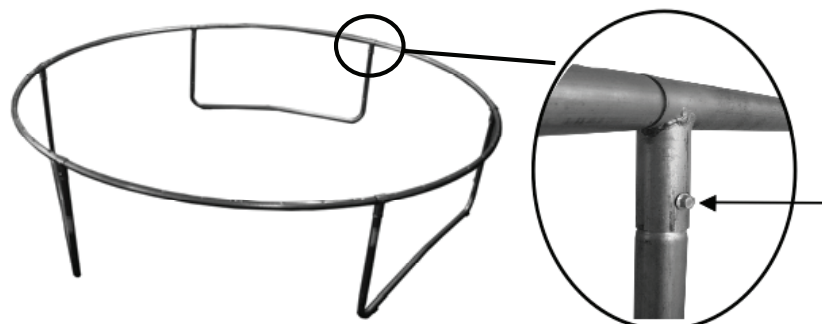

5 Ziehen Sie alle Schrauben am Haupttrahmen und an den Beinen fest an.
ACHTUNG! Unzureichend angezogene Schrauben führen zu Defekten und damit möglicherweise zu Schäden.

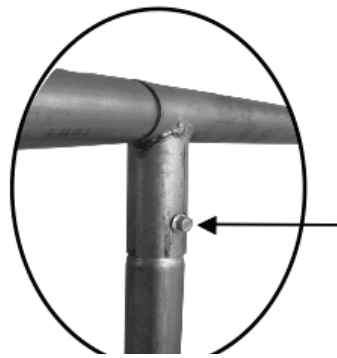

6 Montage der Stabilisatorstange

Führen Sie je 2 Bolzen M8 x 50 durch die Stabilisatorstange und durch den unteren Teil der Beine.

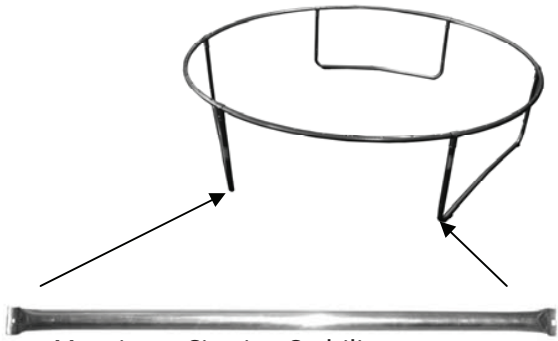

Montieren Sie eine Stabilisatorstange an jeweils 2 Beine.

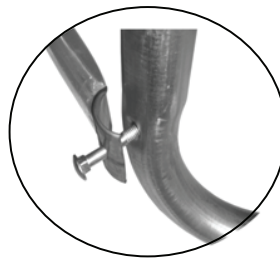

Sichern Sie mit den Muttern M8.

Die Stabilisatorstange muss von außen per Bolzen und Mutter mit dem Bein verbunden werden.

7 Befestigen Sie die Stabilisatoren.

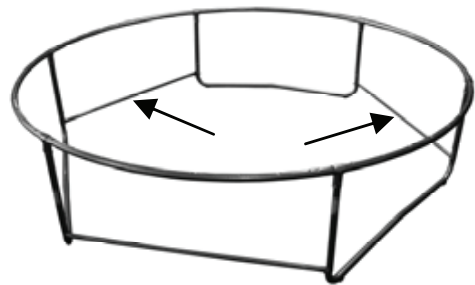
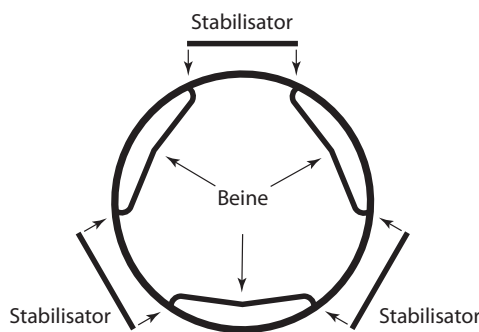

ACHTUNG! Federn können sehr gefährlich sein.

Die Federn unterliegen großen Belastungen und starker Beanspruchung, die zu Materialermüdung führen können. Prüfen Sie alle Federn regelmäßig, um Probleme zu vermeiden. Ersetzen Sie alle Federn, die eventuell aus der normalen Form gedehnt wurden oder gebrochen sind. Ersetzen Sie alle beschädigten oder ermüdeten Federn sofort. Setzen Sie die Federn nicht ein, wenn Sie sich gegenüber Personen oder Tieren befinden. Die Federn könnten während des Einsetzens abspringen oder nicht richtig in die Federhalterung des Rahmenrohrs eingesetzt sein. Achten Sie darauf, dass Sie einen festen Griff an der Feder haben und dass das Federwerkzeug die Feder sicher hält, bevor Sie die Feder dehnen. Achten Sie darauf, dass die Federn vollständig in den Bohrungen des Rahmens sitzen.



Anmerkung: Wir empfehlen dringend die Verwendung von Handschuhen!

Jede Feder hat 2 unterschiedliche Enden!

Das teilweise geschlossen Ende der Feder gehört, wie in Abbildung 1 gezeigt, zur Sprungmatte.

Das offene Federende gehört auf die Seite des Rahmens. Bringen Sie es nicht, wie in Abbildung 2 gezeigt, auf die Seite der Sprungmatte an.

Verwenden Sie das Federwerkzeug, um die Federn einzusetzen.

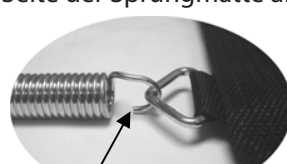
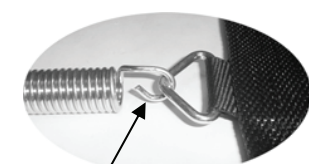

8 Mit dem Warnschild nach oben, befestigen Sie die Matte mit 6 Federn gleichmäßig am Rahmen.



9 Bringen Sie gleichmäßig 6 weitere Federn rundherum an.



10 Bringen Sie gleichmäßig 12 weitere Federn rundherum an.



11 Bringen Sie die verbleibenden Federn an.



12 Legen Sie die Polstermatte auf den Rahmen. Achten Sie darauf, dass die Löcher in der Matte über denen des Rahmens liegen.

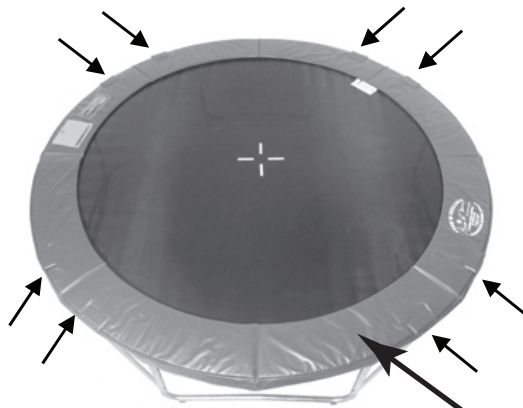

Es ist sehr wichtig, die Rahmenpolsterung ordnungsgemäß und in der richtigen Position auf den Rahmen zu legen, bevor Sie das Trampolin benutzen!!!

ACHTUNG!
Treten Sie bitte nicht auf die Matte des Rahmens.

Die 8 Löcher der Matte müssen mit den 8 Löchern des Rahmens übereinstimmen.

13



Sichern Sie die Matte am Rahmen.



Binden Sie die Bänder der Matte am Hauptrahmen fest.

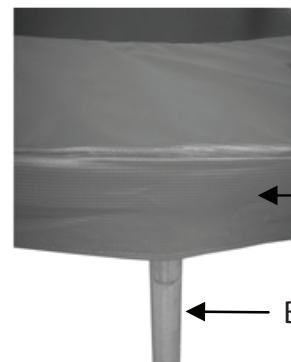

Mattenschürze

Bein

Verdecken Sie den Rahmen mit der Mattenschürze.

MONTAGEANLEITUNG FÜR DIE BÖGEN



14 Die langen und kurzen Gelenke werden mit der Matte und dem Rahmen verbunden. Die Positionen sind mit Aufklebern auf der Matte gekennzeichnet.

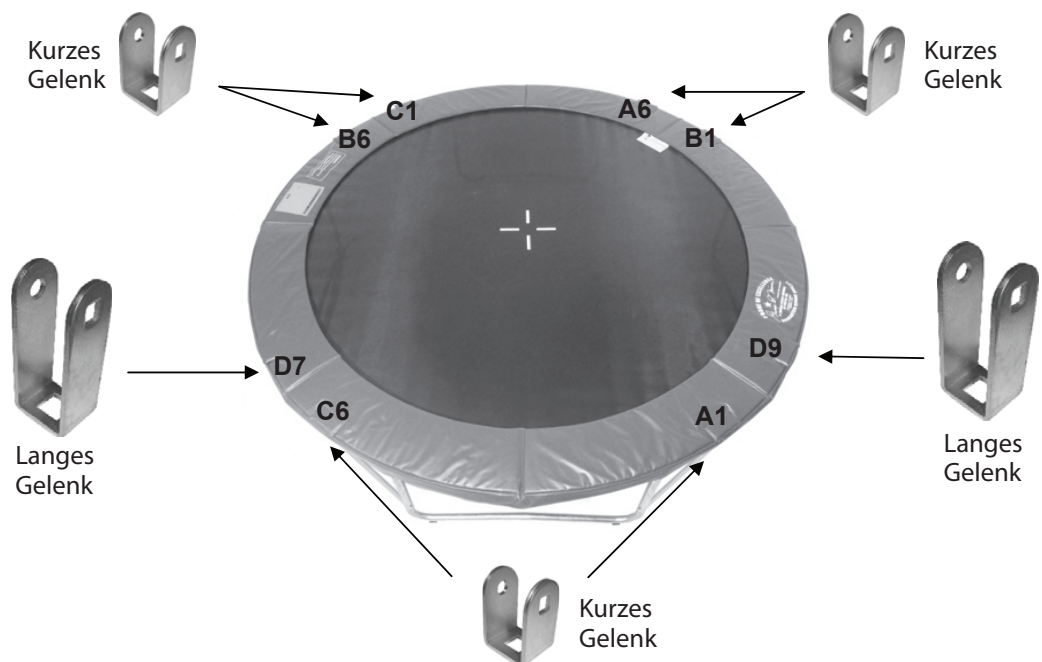

15 Befestigen Sie die kurzen und langen Gelenke. Führen Sie den Bolzen M10 x 50 durch das Gelenk, die Matte und den Rahmen. Ziehen Sie die Hutmuttern M 10 zunächst nur mit der Hand am Bolzengewinde fest. Die Muttern werden erst in **Schritt 35** ganz fest angezogen.

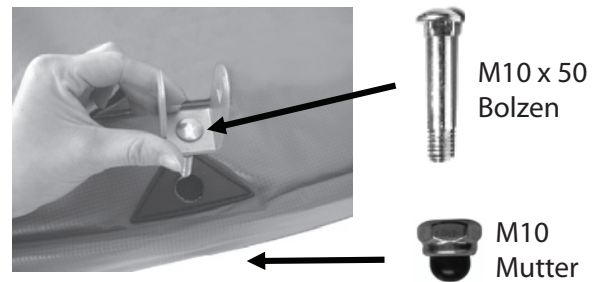

Das Gelenk sollte sich noch frei drehen lassen. Dadurch wird die Installation der Bögen viel einfacher.

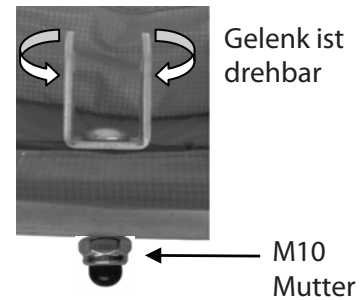

Die Muttern werden erst in **Schritt 35** ganz fest angezogen, nachdem alle Bögen angebracht worden sind.

16 Montageanleitung für die Bögen

Dieses Modell hat 4 Bögen: A, B, C und D. Jeder Bogen besteht aus 6 Rohren. Es gibt 9 verschiedene Arten von Rohren. Es ist wichtig, dass die richtigen Rohre für jeden Bogen verwendet werden.

Die richtige Reihenfolge der Bogenrohre ist entscheidend für die korrekte Montage.

BESTIMMEN SIE DIE TEILSEGMENTE, ABER BAUEN SIE DIESE NOCH NICHT ZUSAMMEN.

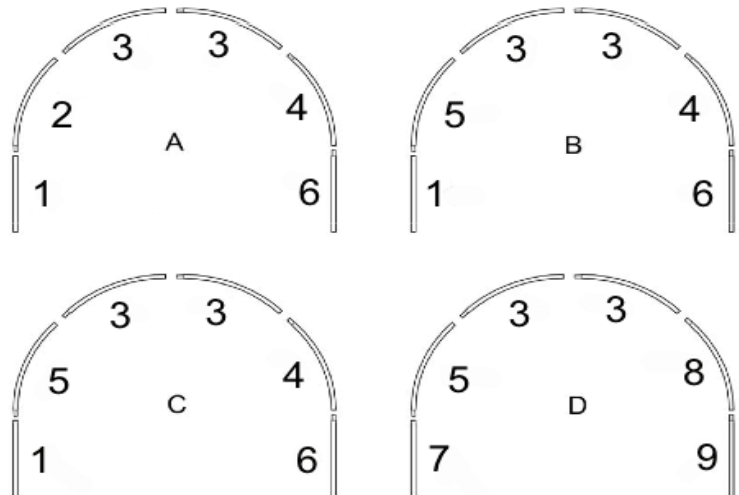

WICHTIGE KONTROLLE



Sorgen Sie dafür, dass die dazwischenliegenden Rohre und Schaumstoffhülsen (Nr. 2, 4, 5, 8) richtig positioniert und ausgerichtet sind!

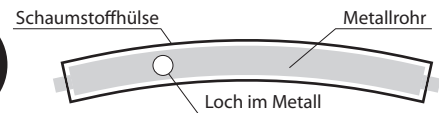
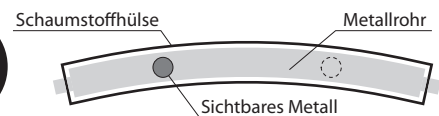

Es wird eine einfache Kontrolle empfohlen, um sich zu vergewissern, dass die Löcher an den Rohren und die an den Schaumstoffhülsen übereinander liegen.

Sollten die Löcher nicht übereinander liegen, ist eine einfache Korrektur notwendig.

A) Entfernen Sie die Schaumstoffhülse, damit das Metallrohr freiliegt.

B) Drehen Sie die Schaumstoffhülse um.

C) Schieben Sie das Metallrohr wieder in die Schaumstoffhülse.

Prüfen Sie alle dazwischenliegenden Rohre: Nr. 2 (x1), Nr. 4 (x3), Nr. 5 (x3), Nr. 8 (x1).

Der Punkt, wo jeder Bogen befestigt ist, ist mit einem Aufkleber auf der Matte gekennzeichnet. Die Enden von Bogen A bestehen aus den Rohren Nr. 1 und Nr. 6. Verbinden Sie Rohr Nr. 1 mit Punkt A1 und Rohr Nr. 6 mit Punkt A6. Bogen B wird an den kurzen Gelenken an Punkt B1 und B6 befestigt. Bogen C wird an den kurzen Gelenken an Punkt C1 und C6 befestigt. Bogen D wird an den langen Gelenken befestigt. Rohr Nr. 7 vom Bogen D gehört zu Punkt D7. Rohr Nr. 9 gehört zu Punkt D9.

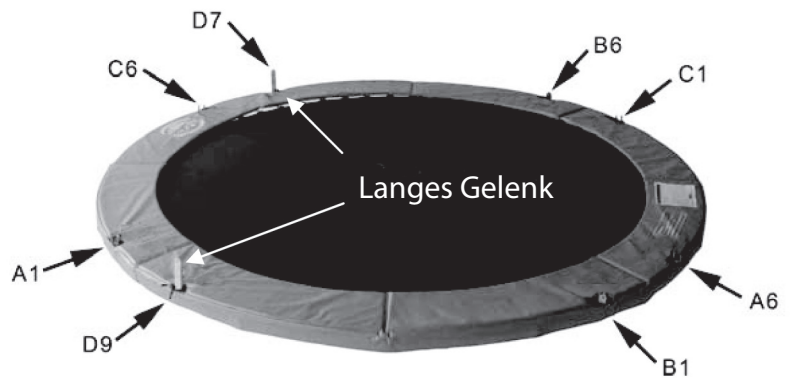

Gehen Sie zu Schritt 17, um mit der Montage der Bögen zu beginnen.

17 Bogen A: Legen Sie die Rohre Nr. 1 und Nr. 6 an den Punkten A1 und A6 auf den Rahmen. Diese werden an den kurzen Gelenken befestigt.



18 Den Schaumstoff von den beiden Rohren entfernen und beiseite legen.



19 Befestigen Sie Rohr 1 und 6 an den kurzen Gelenken. Nehmen Sie dazu die Bolzen M8 x 40 und die Muttern M8.

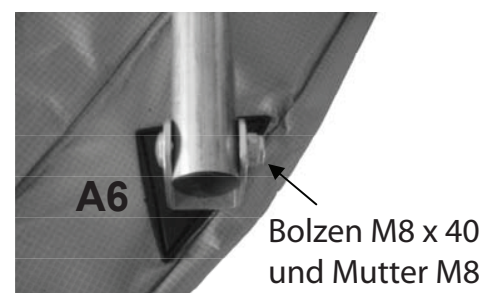
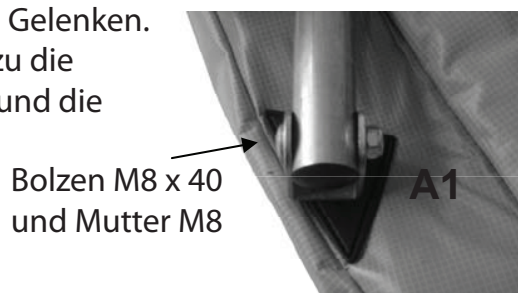

20 Schieben Sie eine kurze Gelenkhülle auf das Rohr und dann ganz hinunter, damit das Metallgelenk überdeckt ist. Auf der anderen Seite wiederholen.

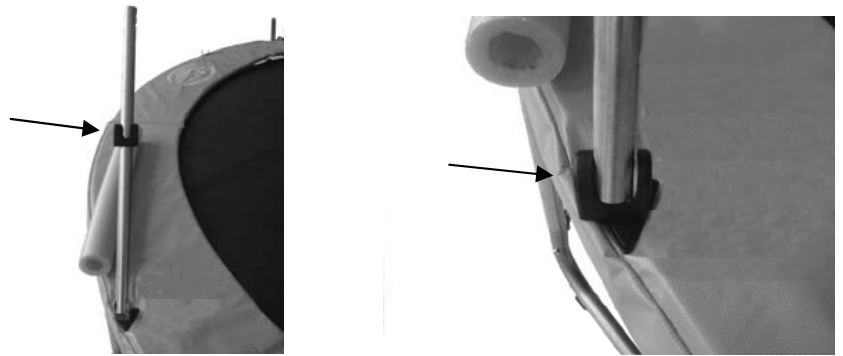

21 Schieben Sie den Schaumstoff wieder über die Rohre.



22 Befestigen Sie Rohr 2 an Rohr 1 und sichern Sie mit den Schrauben M6 x 10.

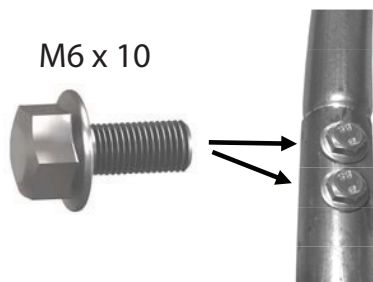
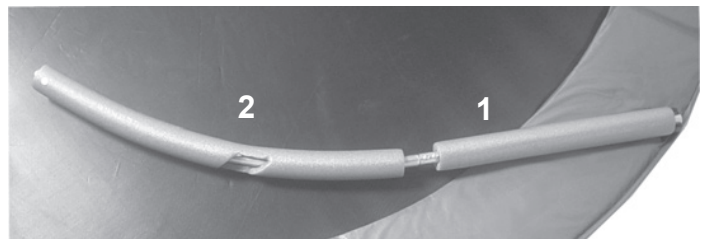

Die Rohre sollten so verbunden sein.

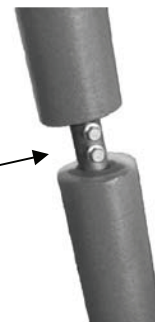

23 Schieben Sie den Schaumstoff von Rohr 2 hinunter, damit er die Schrauben verdeckt.

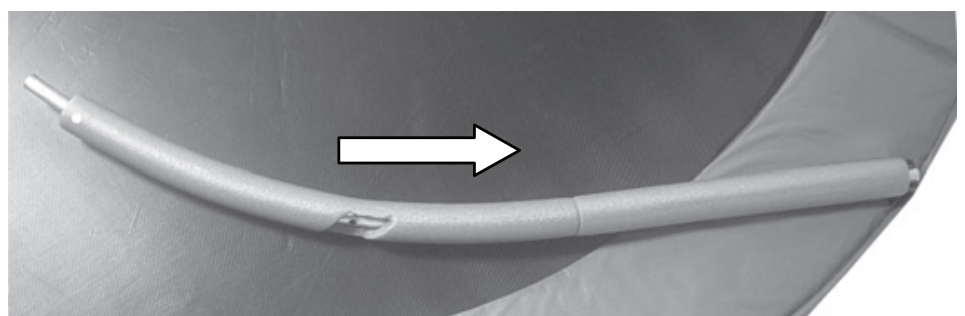

- 24** Befestigen Sie Rohr 3 an Rohr 2 und sichern Sie mit den Schrauben M6 x 10.

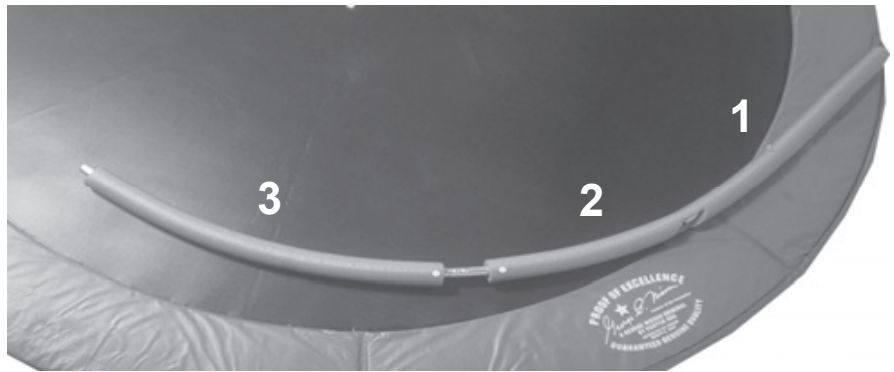

- 25** Schieben Sie den Schaumstoff von Rohr 3 hinunter, damit er die Schrauben verdeckt.

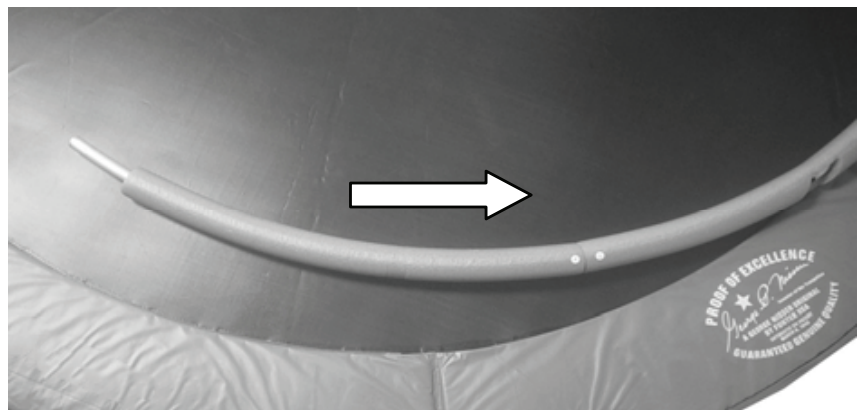

- 26** Wiederholen Sie diese Montageschritte für die Rohre Nr. 3, 4 und 6 auf der anderen Seite des Bogens.



- 27** Verbinden Sie die beiden Bogenhälften mit den Schrauben M6 x 10.

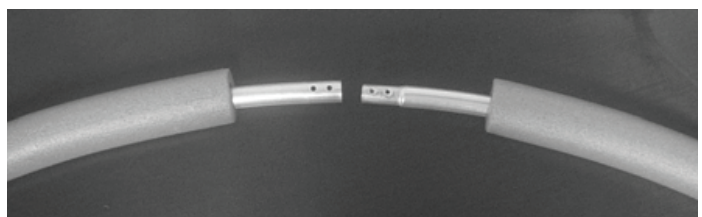

2 Schrauben
M6 x 10

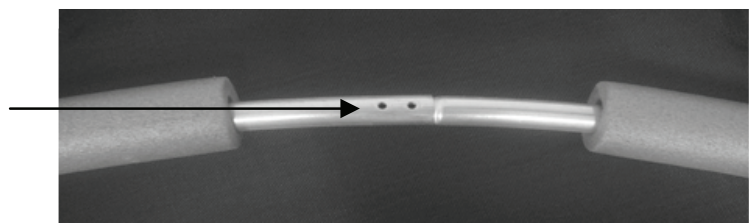

- 28** Legen Sie die Schaumstoffhülle über die zusammengebauten Rohre.

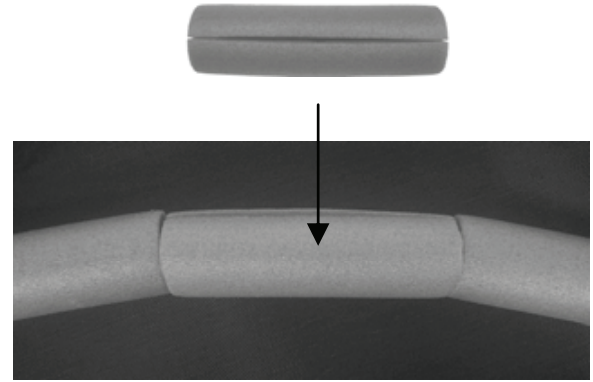

- 29** Für die Montage von Bogen B die Schritte 17 -28 wiederholen.

Bogen B besteht aus Rohr Nr. 1, 5, 3, 3, 4 und 6, und in dieser Reihenfolge.

Rohr Nr. 1 und 6 werden an den kurzen Gelenken an Punkt B1 und B6 befestigt.

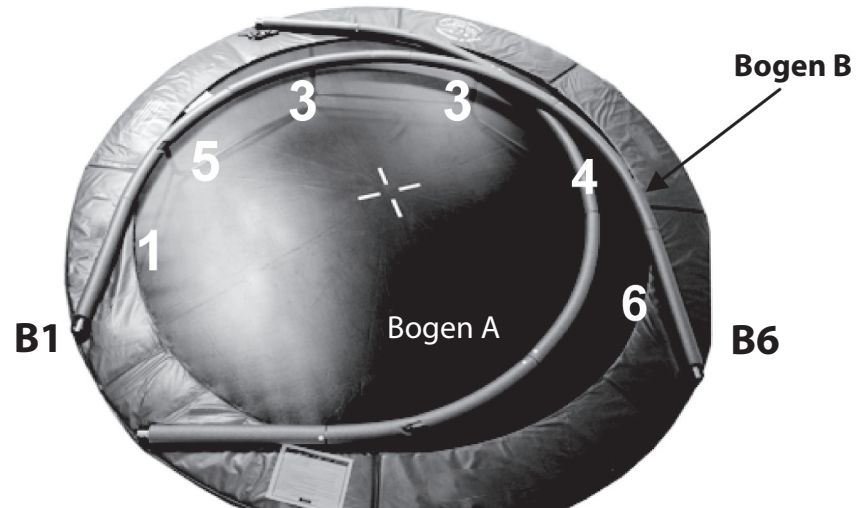

- 30** Für die Montage von Bogen C die Schritte 17 -28 wiederholen.

Bogen C besteht aus Rohr Nr. 1, 5, 3, 3, 4 und 6, und in dieser Reihenfolge.

Rohr Nr. 1 und 6 werden an den kurzen Gelenken an Punkt C1 und C6 befestigt.

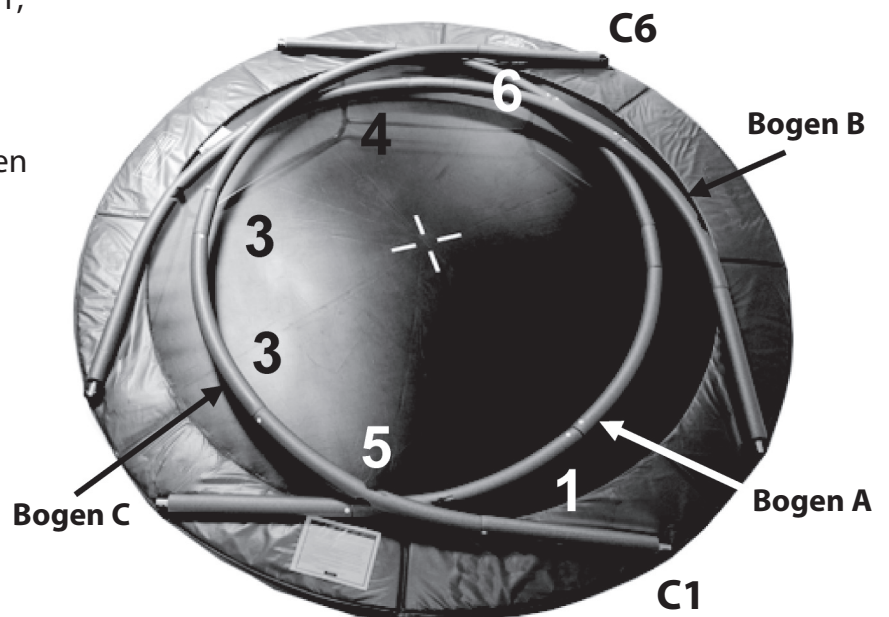

31 Für die Montage von Bogen D die Schritte 17 -28 wiederholen.

Bogen D besteht aus Rohr Nr. 7, 5, 3, 3, 8, und 9, und in dieser Reihenfolge.

Rohr Nr. 7 und 9 werden an den langen Gelenken an Punkt D7 und D9 befestigt.

Dies ist eine Ansicht von Bogen D mit einer langen Gelenkhülle.

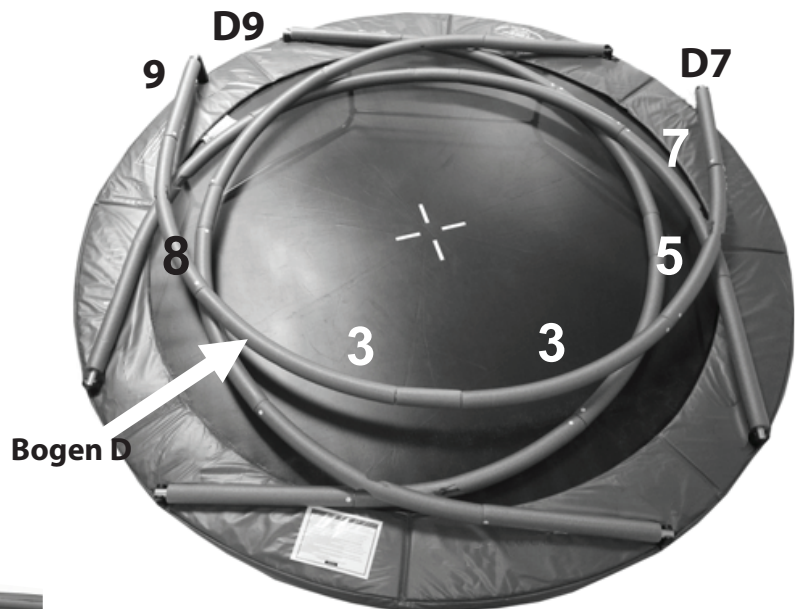

32 Heben Sie Bogen D und Bogen C an und verbinden Sie sie untereinander mithilfe des Bolzens M8 x 65 und einem Knopf. Führen Sie den Bolzen durch Bogen C und dann durch Bogen D. Der Knopf wird bei Bogen D angezogen.

(Zeigt nach außen)

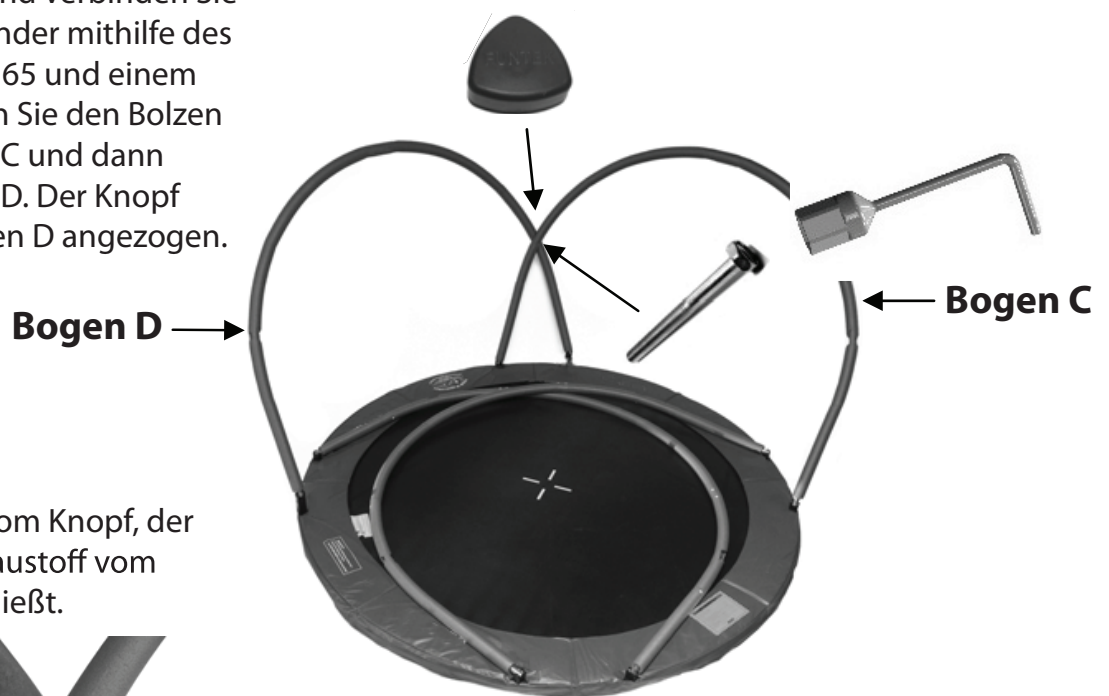

Nahansicht vom Knopf, der mit dem Schaustoff vom Bogen abschließt.

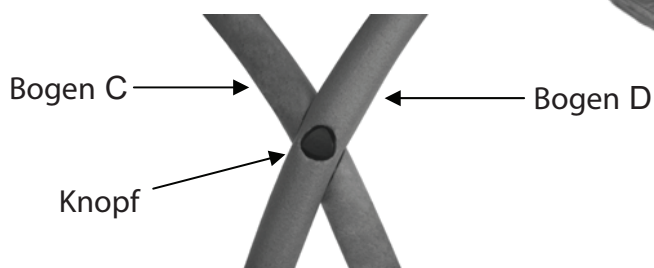

- 33** Heben Sie Bogen B an und verbinden Sie ihn mit Bogen C mithilfe des Bolzens M8 x 65 und einem Knopf. Führen Sie den Bolzen durch Bogen B und dann durch Bogen C. Der Knopf wird bei Bogen C angezogen.

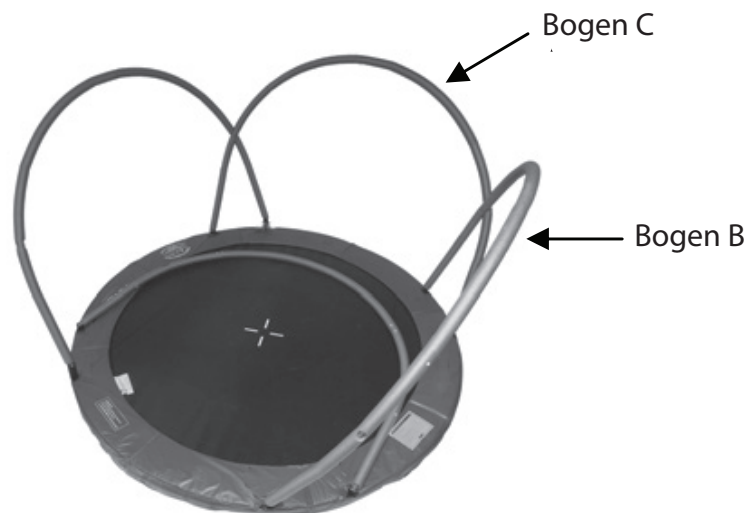

- 34** Heben Sie Bogen A an und verbinden Sie ihn mit den Bögen B und D mithilfe der Bolzen M8 x 65 und je einem Knopf.

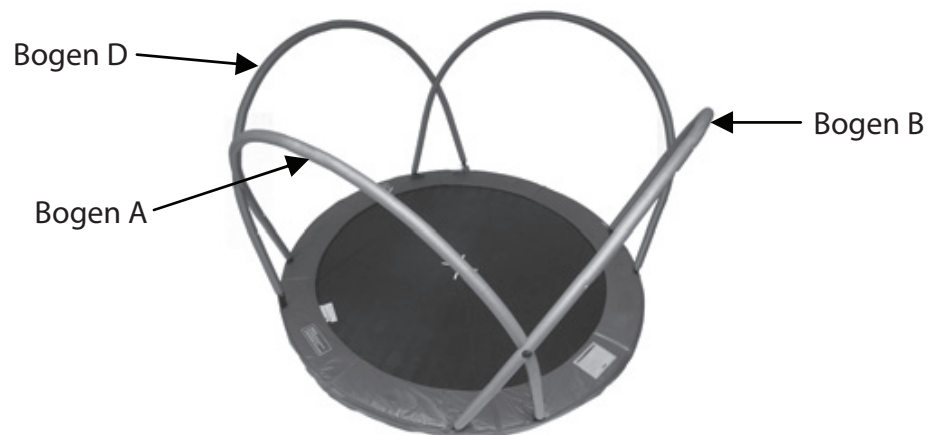

ANMERKUNG: Flächen, die nicht eben sind, machen es möglicherweise schwierig, die Löcher an den Bögen in Übereinstimmung zu bringen. In diesem Fall entfernen Sie das Bogengelenk D9 vom Haupttrahmen, um die Löcher von Bogen D und A mit dem Bolzen verbinden zu können. Bringen Sie dann das Gelenk wieder an.

Überprüfen Sie vor der Benutzung immer, ob die Bolzen und Knöpfe festgezogen sind.

- 35** ACHTUNG! Ziehen Sie an allen 8 Gelenken die Muttern M10 an den Bolzen M10 x 50 fest an. Diese müssen fest mit dem Haupttrahmen verbunden sein.

WARNHINWEIS: Wenn man das Festziehen der Muttern vernachlässigt, kann das zu zum Versagen der Funktion des Sicherheitsnetzes führen und beteiligten Personen Schaden zuführen.

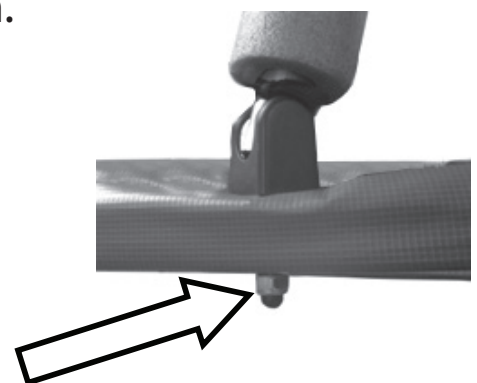

ANLEITUNG FÜR DAS SICHERHEITSNETZ



36 Befestigen Sie 2 Riemen des Netzes am Bogen. Halten sie gleichmäßige Abstände ein.

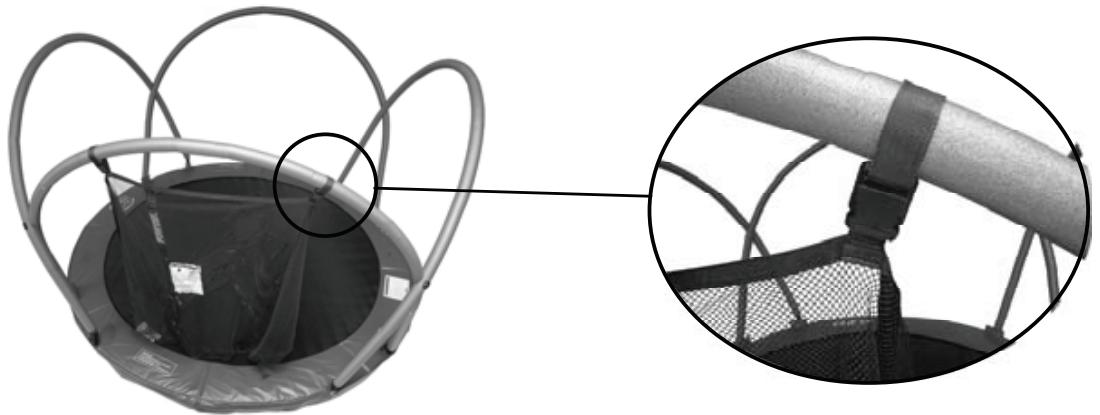

37 Bringen Sie gleichmäßig das nächste Paar Riemen am nächsten Bogen an.

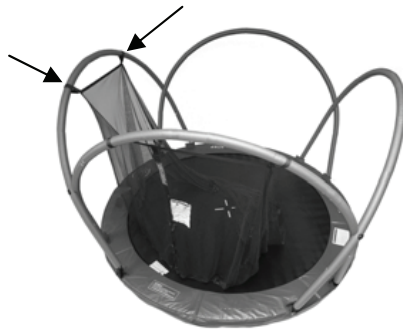

Bringen Sie gleichmäßig das nächste Paar Riemen am nächsten Bogen an.



38 Bringen Sie gleichmäßig das letzte Riemenpaar am nächsten Bogen an.

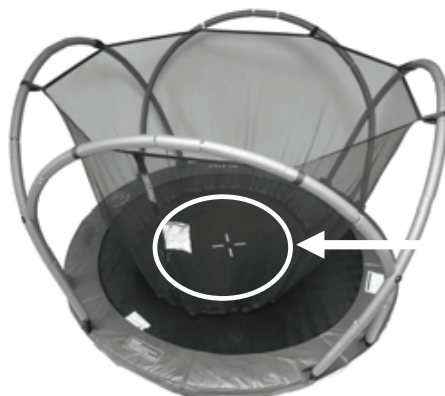

Elastische Schnur

Die elastische Schnur ist weiß eingezeichnet. Die Schnur wurde mit der gesamten unteren Hälfte des Netzes verflochten. Die Unterseite des Netzes bildet einen Kreis.

39

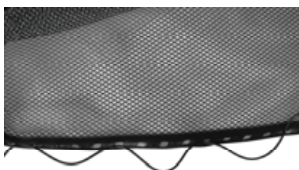

Ziehen Sie die elastische Schnur durch jedes vierte Loch an der Unterseite des Netzes.



Binden Sie die beiden Enden zusammen. Die Unterseite des Netzes sollte einen Kreis bilden.

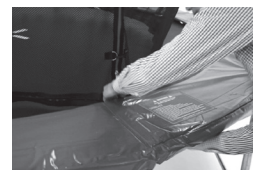

Bringen Sie die elastische Schnur an einer Feder unter der Polsterung an. Das ist der erste Schritt.

40

Sicherheitsnetz

Abdeckung (Polsterung) für Federhalterung

Elastische Schnur - am Federhaken befestigt

Sprungmatte (Unterlage)

Rohrrahmen Feder

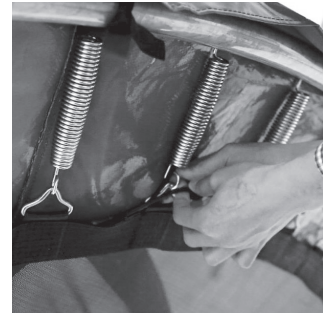

Hängen Sie die elastische Schnur in die Feder unter der Polsterung ein.

A. Ziehen Sie auf einer Seite die elastische Schnur zum Rand zwischen Polsterung und Sprungmatte, und hängen Sie die Schnur in das Ende einer Feder ein.

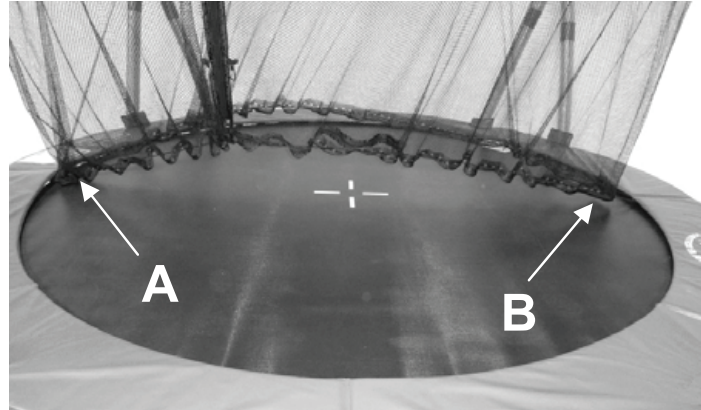

B. Ziehen Sie auf der gegenüber liegenden Seite die elastische Schnur zum Rand zwischen Polsterung und Sprungmatte, und hängen Sie die Schnur in das Ende einer Feder ein.

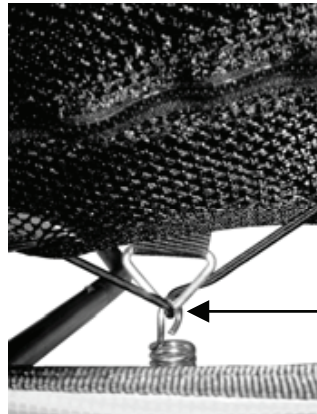

Die elastische Schnur muss um das Ende der Feder geschlungen werden.

C. Befestigen Sie die elastische Schnur an Punkt C.

D. Befestigen Sie die elastische Schnur an Punkt D.

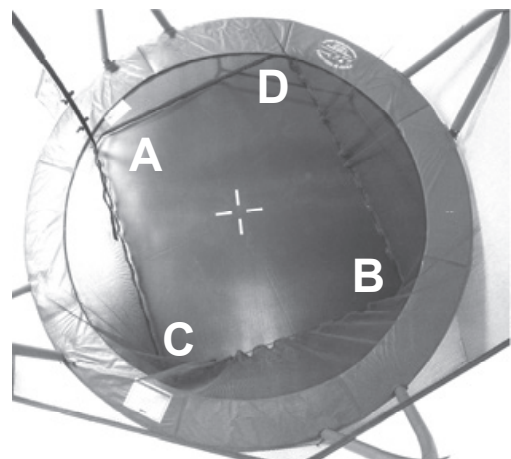
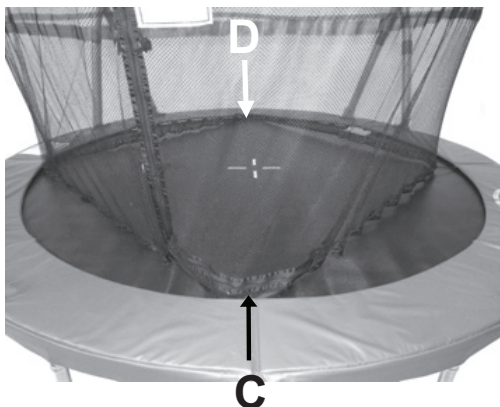

Das Netz ist an 4 Punkten befestigt, an A, B, C und D.

41 Bringen Sie die elastische Schnur rundherum gleichmäßig an, bis das Netz überall sicher mit der Sprungmatte verbunden ist.

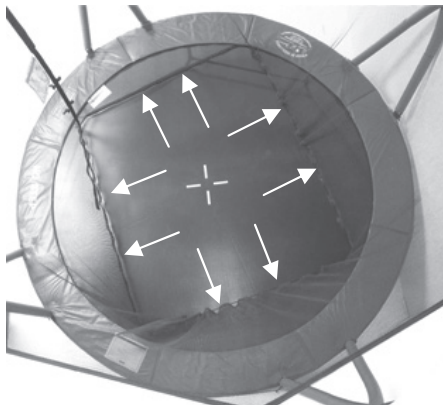

Draufsicht

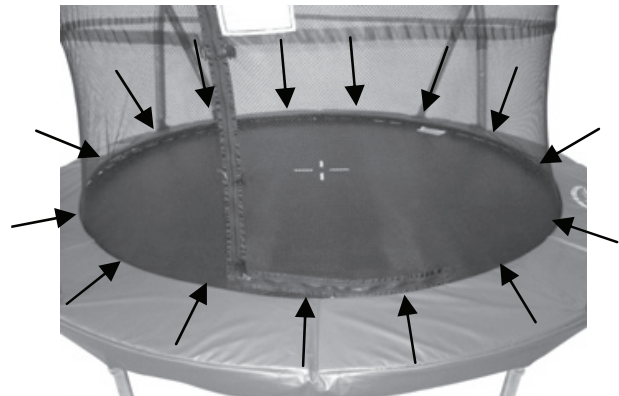

Befestigen Sie weiterhin die elastische Schnur an den Federenden - an jeder Feder. Das Netz sollte sicher an der Sprungmatte befestigt sein.

Mindeststärke des Sicherheitsnetzes:
350 Newton

ZUSAMMENLEGEN DER BÖGEN

Das Ein- und Ausklappen der Bögen dauert nur wenige Minuten. Es ist sehr einfach und beugt jeglicher unerlaubter Benutzung des Trampolins vor. Wenn das Trampolin während der Wintersaison, bei schlechtem Wetter oder zur Sicherheit, wenn keine erwachsene Person zur Aufsicht anwesend sein kann, für längere Zeit gelagert werden soll, können die Bögen heruntergeklappt werden. Wir empfehlen Ihnen die Bögen einzuklappen, wenn das Trampolin für längere Zeit unbenutzt bleiben wird.



Lösen Sie die Bänder des Netzes, die an den Bögen befestigt sind. Die elastische Schnur am unteren Ende des Netzes braucht **NICHT** von der Sprungmatte gelöst zu werden. Entfernen Sie die Knöpfe und Bolzen, die den Bogen A an den anderen Bögen halten. Legen Sie nun Bogen A nach innen. Wiederholen Sie das für Bogen B, C, und D.

Wenn Ihr Modell mit einem seitlichen Aufbewahrungsbeutel ausgestattet ist, dann legen Sie die Knöpfe und Bolzen in diesen zur sicheren Lagerung hinein.

ZUM AUFRICHTEN DER BÖGEN UND IHRER JUSTIERUNG, BEFOLGEN SIE DIE SCHRITTE ZUM EINKLAPPEN IN UMGEKEHRTER REIHENFOLGE.

Sobald die Bögen aufgestellt sind, brauchen Sie nur noch das Sicherheitsnetz mithilfe der 8 Bänder und Plastikschnallen an den Bögen zu befestigen.



ACHTUNG!

**DAS AUFSTELLEN UND ZUSAMMENKLAPPEN DER BÖGEN SOLL NUR DURCH ERWACHSENE ERFOLGEN.
SPRINGEN SIE NICHT AUF DEM TRAMPOLIN, WENN DIE BÖGEN ZUSAMMENGELEGT SIND.**

REGENABDECKUNG

Raues Klima kann die Lebenszeit eines jeden Produktes verkürzen. Durch das Abdecken der Matte und der Rahmenpolsterung können Sie dazu beitragen, dass Ihr Trampolin länger ganz bleibt.

Im Winter, bei längeren Schlechtwetterperioden oder Nichtgebrauch: Senken Sie das Sicherheitsnetz auf das Sprungtuch. Legen Sie die Bögen nach unten. Decken Sie das Trampolin, die Bögen und das Netz mit der Regenabdeckung ab. Sichern Sie die Abdeckung rundherum mit Haken und achten Sie darauf, dass alle Haken gut mit den Metallschlaufen der Sprungmatte verbunden sind.

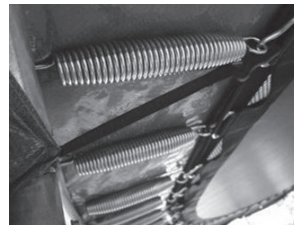

ACHTUNG!

- Verwenden Sie das Trampolin niemals ohne Sicherheitsnetz!
- Inspizieren Sie vor dem Gebrauch die Federn und das Netz.
 - Treten Sie nicht auf eine Stabilisierungsstange!

GRUNDFÄHIGKEITEN

Die wichtigste Regel beim Springen auf dem Trampolin lautet: **BEHALTEN SIE DIE KONTROLLE!**

Die Kontrolle zu behalten hilft Ihnen dabei, in der Mitte der Matte zu springen - die Stelle, wo Sie sein möchten.

Die vorab wichtigste Grundfähigkeit, die Sie kennen sollten, ist, wie man den Aufprall stoppt. Zur Übung (während Sie nur leicht springen) beugen Sie bei der Landung Ihre Knie stark ein und absorbieren Sie so die nach oben gerichtete Kraft der Sprungmatte. Das schwächt den Aufprall ab. Machen Sie das immer, wenn Sie beginnen, die Kontrolle zu verlieren.

Springen Sie niemals vom Trampolin herunter. Beenden Sie das Springen und klettern Sie hinab.

Während des Springens fühlt man sich leicht und denkt, man könnte einfach vom Trampolin zu Boden springen. Das kann zu ernsthaften Verletzungen führen, denn man wiegt immer noch genauso viel, da die Gravitationskraft sich nicht verändert hat.

DER GRUNDLEGENDE STANDSPRUNG



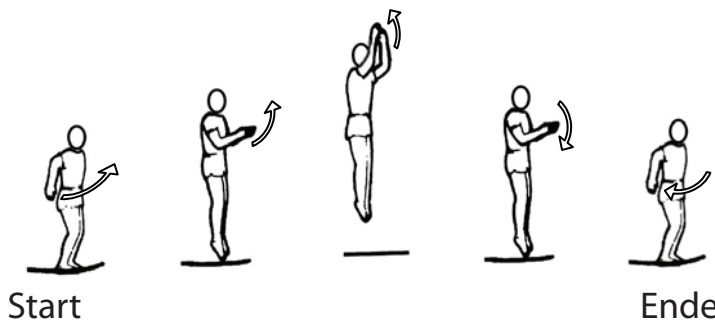

Der Standsprung beginnt auf den Füßen und landet auf den Füßen, während der Körper durchweg in einer gestreckten Position bleibt.

1. Stehen Sie gerade, den Kopf erhoben und die Augen auf die Matte gerichtet.
2. Schwingen Sie die Arme nach vorn und oben.
3. Stoßen Sie sich von der Matte ab, führen Sie die Füße zusammen und richten Sie die Zehen nach unten, während Sie in der Luft sind.
4. Halten Sie beim Landen die Füße zur Stabilisierung ungefähr 40 cm auseinander.



Springen Sie für ein sicheres Training immer in der Mitte der Sprungmatte.

In der Anfangsphase sollte der Armschwung nur gering sein oder ganz unterbleiben, da übermäßige Armbewegungen den Sprung schwerer kontrollierbar machen. Es ist wichtig, die Bewegung der Matte zu erspüren und den Beinstoß zeitlich damit zu koordinieren.

 ACHTUNG 	
	<ul style="list-style-type: none">• Versuchen und erlauben Sie keine Saltos. Landen Sie nicht auf dem Kopf oder auf dem Genick. Lähmungen, Tod, oder ernsthafte Verletzungen könnten die Folge sein, selbst wenn Sie in der Mitte der Sprungmatte landen.• Springen Sie nicht auf das Trampolin hinauf oder davon herunter.• Gestatten Sie keine Aktivitäten unter dem Trampolin.• Halten Sie Gegenstände fern, die den Benutzer behindern könnten.• Halten Sie die Bereiche um, über und unter dem Trampolin frei.
	<ul style="list-style-type: none">• Gestatten Sie nicht, dass sich mehr als eine Person auf dem Trampolin befindet. Kollisionsgefahr.• Verwenden Sie das Trampolin nicht, wenn es nass ist.• Verwenden Sie das Trampolin niemals unter der Einwirkung von Alkohol oder Drogen.
<p>Verwenden Sie das Trampolin nur unter reifer, kompetenter Aufsicht.</p> <p>Inspizieren Sie das Trampolin vor jeder Benutzung. Achten Sie darauf, dass die Polsterungen der Rahmen korrekt und sicher positioniert sind. Ersetzen Sie jegliche verschlissenen, beschädigten oder fehlenden Teile. Erlernen Sie grundlegende Sprünge und Körperhaltungen ausreichend, bevor Sie schwierigere Übungen versuchen.</p>	

